

Notice d'utilisation de la Centrale HF Hexact®

version :

Contrôle d'accès Autonome

Présentation et caractéristiques

La mini centrale HF Hexact Pro gère des télécommandes 868 Mhz et contrôle deux portes de parking : « ENTREE » et « SORTIE ». Seul les télécommandes autorisées sur place dans la centrale ouvriront la porte.

Les switches permettent de modifier la temporisation d'ouverture de porte. Le bouton poussoir sur la carte sert quand a lui à la remise à zéro (RAZ) sortie usine de la centrale.

Pour une gestion complète des paramètres de la centrale vous pouvez utiliser un Terminal de Programmation Portatif (T.P.P.).

Pour une gestion pratique des télécommandes vous pouvez utiliser le logiciel ProSoft (V122 minimum).

Caractéristiques :

- 10 → 24 V en Continu / 150 mA
- 1500 Télécommandes
- 2000 événements mémorisés.
- Sauvegarde débouchable

Schéma de la carte

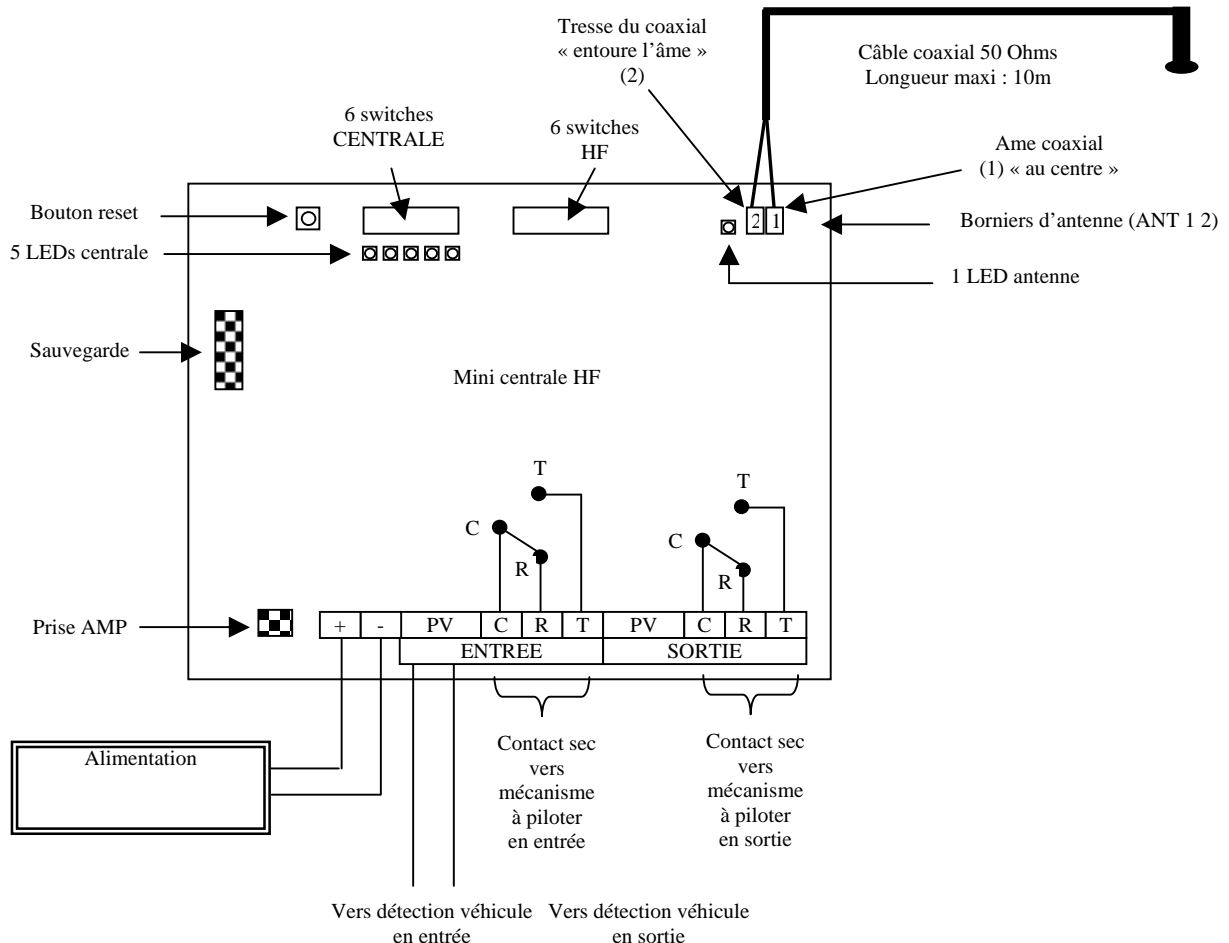

→ Les LEDs et les switches ←

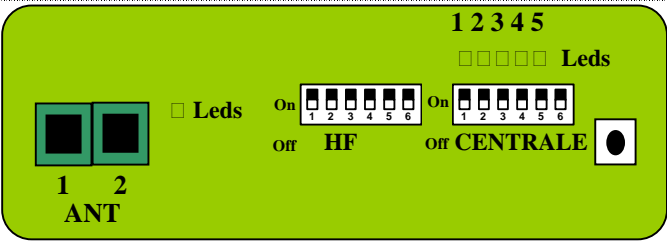
	
SWITCHES	
HF	1/2/3 : Positionnez sur OFF (Inutilisée) 4/5 : Boucle de présence véhicule 6 : Reset des rolling-codes
CENTRALE	1 : Positionner sur OFF. 2/3 : Ajout manuel de télécommandes. 4/5/6 : Temporisation centrale ou T.P.P
LEDs	
ANT	Allumée en permanence : Fonctionnement OK Scintille en permanence : Réception de perturbation Eteinte 1 sec : Réception d'une émission HF Clignotement lent : Phase d'attente avant apprentissage. Clignotement rapide : Phase d'apprentissage de télécommandes
CENTRALE	1 : Informe sur le fonctionnement de l'antenne ; 2 : Inutilisée 3 : Informe sur l'état de la centrale. <ul style="list-style-type: none"> • Clignotement lent : centrale avec des données, • Pas clignotement : centrale en RAZ. • Clignotement rapide : pas de sauvegarde, LEDs 3, 4 et 5 : Informe sur procédure de RAZ

Fonctionnement des boucles de détections véhicules

Pour définir les boucles de présence véhicules, veuillez basculer les **switches** « **HF** » comme suit :

Position	SWITCH 4 : Présence véhicule à la porte « ENTREE »	SWITCH 5 : Présence véhicule à la porte « SORTIE »
ON	Normalement Ouvert	Normalement Ouvert
OFF	Normalement Fermé	Normalement Fermé

Fonctionnement de la temporisation de porte

Pour définir une temporisation de porte, veuillez basculer les **switches** « **CENTRALE** » comme suit :

1. Positionnez le switch 6 sur ON.
2. Basculez les switches 4 et 5 comme indiqué dans le tableau ci-dessous :

Switch 4	Switch 5	Temporisation d'ouverture des portes « ENTREE » et « SORTIE »
ON	ON	définit pour 5 secondes
ON	OFF	définit pour 10 secondes
OFF	ON	définit pour 20 secondes
OFF	OFF	définit pour 40 secondes

Pour définir une temporisation de porte paramétrable par le Terminal de Programmation Portatif : (Voir ci-après)

1. Positionnez les switches 4, 5 et 6 « CENTRALE » sur OFF.
2. Puis connectez vous avec le T.P.P. pour modifier la temporisation entre 01 et 99 sec.

Comment faire un RAZ sortie usine de la centrale et de sa sauvegarde ?

ATTENTION : Cette action est irréversible et efface définitivement les télécommandes déjà enregistrées dans la centrale ET sur la sauvegarde.

1. Appuyez sur le bouton noir de la centrale, les LEDs 3 / 4 / 5 s'allument,
2. Restez appuyé 5 secondes jusqu'à ce qu'une première LED s'éteigne.
3. Relâchez le bouton et appuyez aussitôt pendant 5 secondes jusqu'à ce que la deuxième LED s'éteigne.
4. Relâchez le bouton et appuyez aussitôt pendant 5 secondes jusqu'à ce que la dernière LED s'éteigne.

Note : Les LEDs 3 / 4 / 5 s'allument pendant 2 secondes : le RAZ s'est bien déroulé. Suite à cela la LEDs n° 3 de la sauvegarde ne clignote plus : de nouveau la centrale et la sauvegarde sont vierges.

Comment faire un clone d'une centrale ?

Pour reproduire deux centrales identiques avec les sauvegardes débrochables, procédez comme suit :

1. Débrochez et mettez de côté la sauvegarde de la centrale déjà en service (pleine).
2. Débrochez la sauvegarde de la nouvelle centrale (vide).
3. Positionnez cette sauvegarde vide sur la première centrale (pleine) et patienter 5 secondes. Le transfert de données se fera automatiquement.
4. Remettez chacune des sauvegardes sur leurs centrales d'origines.
5. Vérifiez que les télécommandes soient autorisées indifféremment sur chaque centrale.

Pour autoriser de nouvelles télécommandes sur la centrale (sans Terminal)

1. Positionnez les switches « CENTRALE » 2 et 3 sur OFF.
2. Positionnez le switch 2 puis le switch 3 sur ON.
3. La LED de l'antenne doit clignoter lentement. Vous avez 10 secondes pour badger avec une télécommande.
4. Tant que la LED clignote rapidement, vous pouvez continuer à autoriser d'autres télécommandes.
5. Patientez 10 sec sans badger.
6. Badger avec les télécommandes : la porte s'ouvre (Les télécommandes seront autorisées **7 jours sur 7 et 24 heures sur 24**)

Gestion des centrales HF

Pour une gestion complète des paramètres, vous utiliserez un adaptateur Hexact a connecter à la prise AMP de le centrale et à relié avec une câble série au T.P.P. de la gamme Hexact.

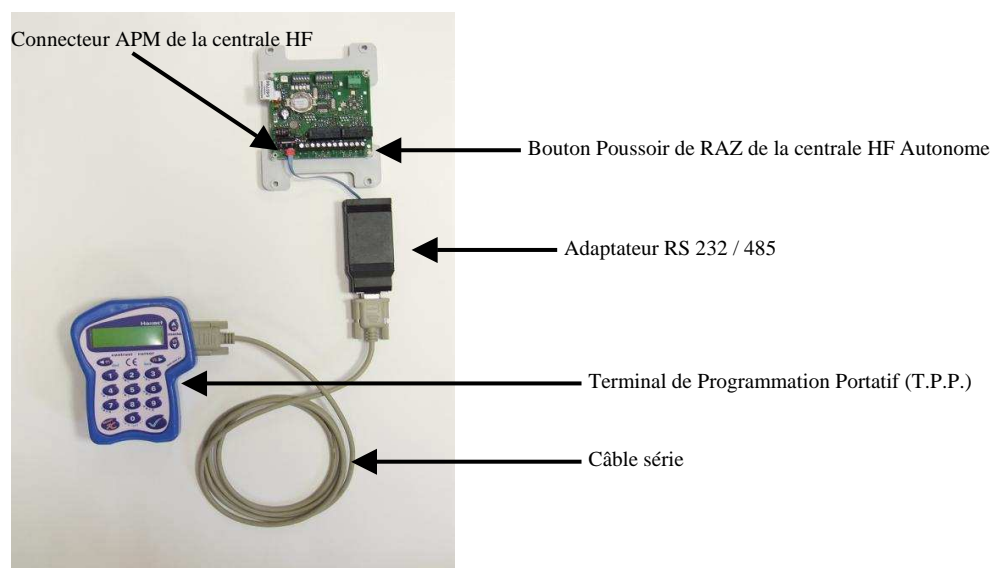

Paramétrage de la centrale avec un Terminal Portatif

Le Terminal de Programmation Portatif (T.P.P.) est destiné à paramétrer les centrales HEXACT directement depuis la tête de lecture. Vous n'avez donc pas besoin de connexion ou démontage particuliers pour la programmer. Le Terminal est équipé des éléments présentés ci dessous :



Il fonctionne selon 2 modes distincts selon qu'il a établi le dialogue avec une centrale (via la tête de lecture de la centrale) ou qu'il est utilisé en mode repos.

En mode **repos** (aucune communication avec une centrale n'a eu lieu), l'écran du terminal affiche les informations sur son état de fonctionnement. Ce mode permet d'entrer en communication avec une centrale ou de paramétrer les données propres au terminal. *Dans ce mode, la première ligne de l'écran du Terminal affiche en permanence : '- HEXACT -'.*

En mode **dialogue avec une centrale**, l'écran du terminal affiche les informations issues de la centrale (date, heure, version du programme embarqué). Ce mode permet de gérer les paramètres de la centrale (modification du mot de passe, des plages d'accès libre ... etc.). *Dans ce mode, la première ligne de l'écran du Terminal indique l'heure et la date de la centrale.*

Comportement en mode paramétrage du Terminal

Lors du choix des menus/sous menus,
la signification des touches du clavier est la suivante :

Annulation : retour au dernier menu/retour au mode repos

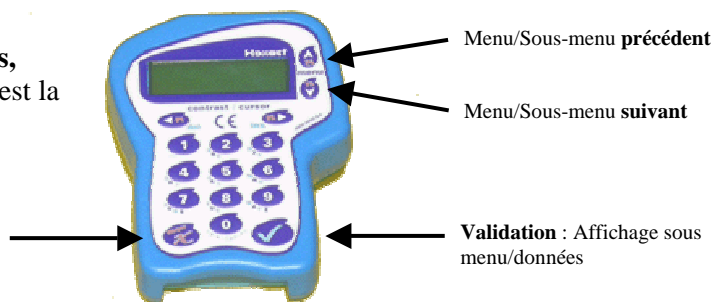

L'appui sur toute autre touche n'a aucun effet !

Lors de la saisie des données,
la signification des touches du clavier est la suivante :

Déplacement du curseur

Annulation : Ecran en cours

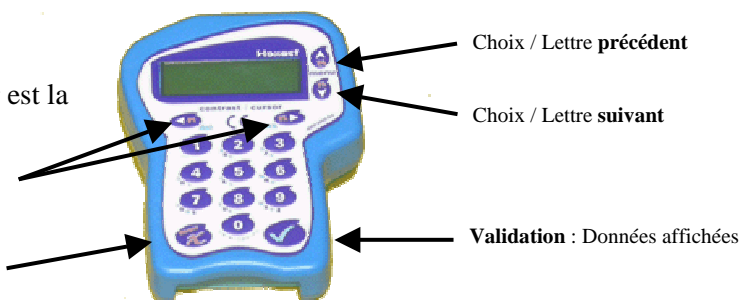

L'appui sur toute autre touche permet les saisies !

Les menus principaux de la centrale HF Autonome

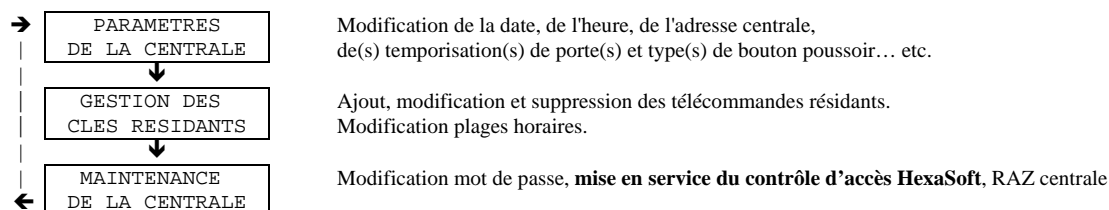

Les flèches indiquent le sens de parcours des écrans en utilisant la touche ▼ 'suivant'. La touche annulation permet de sortir du mode programmation.

Menu : 'Paramètres de la centrale'

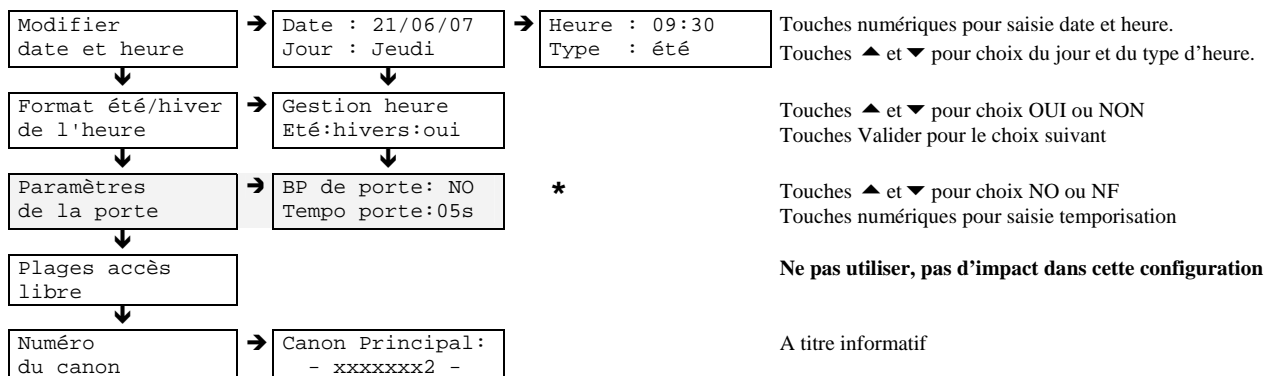

* : Le menu 'Paramètre de la porte, n'apparaît à l'écran que si les switches centrales 4,5 et 6 sont basculer sur OFF.

Menu : 'Maintenance de la centrale'

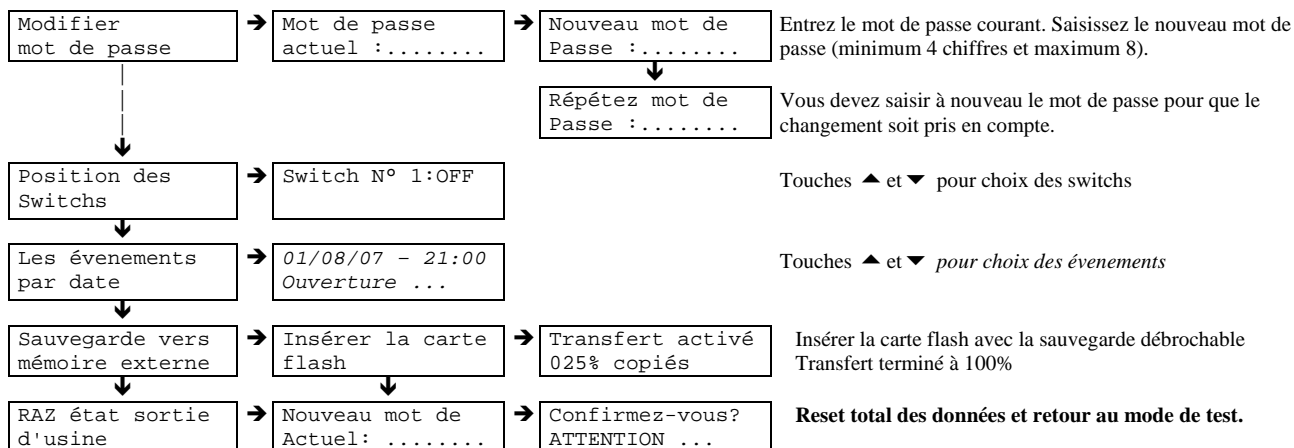

Le RAZ état sortie d'usine remet la centrale dans la configuration neuve « prête à être installée » (mot de passe : 'Numéro de canon de la centrale')

Menu : 'Gestion des clés résidants'

